

K A I

# 塊

## 塊 的 構 成

カバン置きにもなる肘掛。

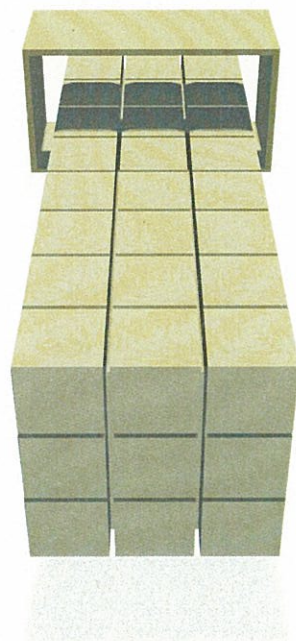
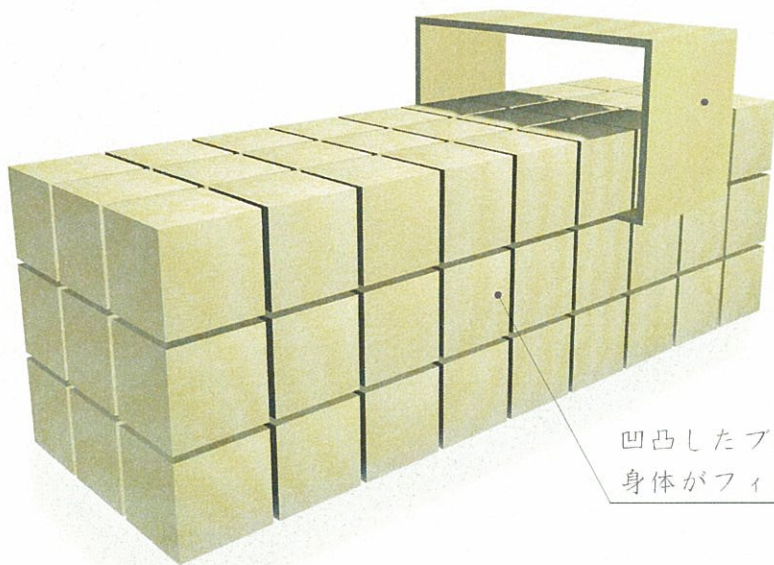

凹凸したブロック。  
身体がフィットする木塊。

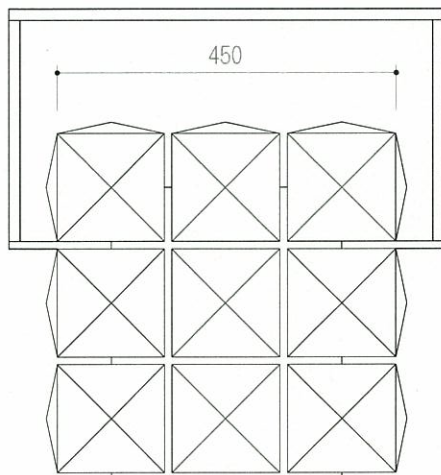

短手立面図 1/10

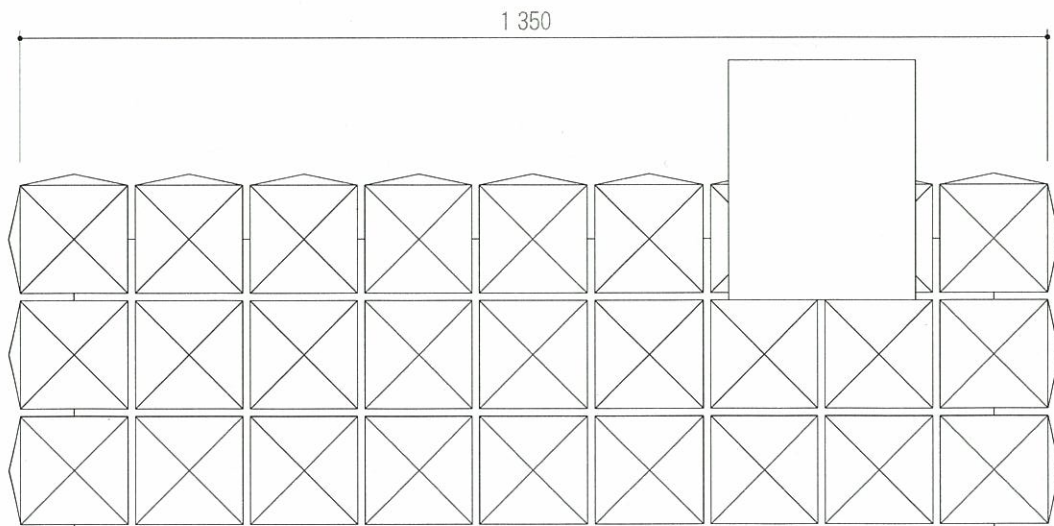

長手立面図 1/10

HOU

包

# 面的構成



子供を抱いた親の膝の上に座る  
雰囲気。身を預ける座面。

縁は白の塗装で彩色される。  
全体の輪郭が浮き出てくる。

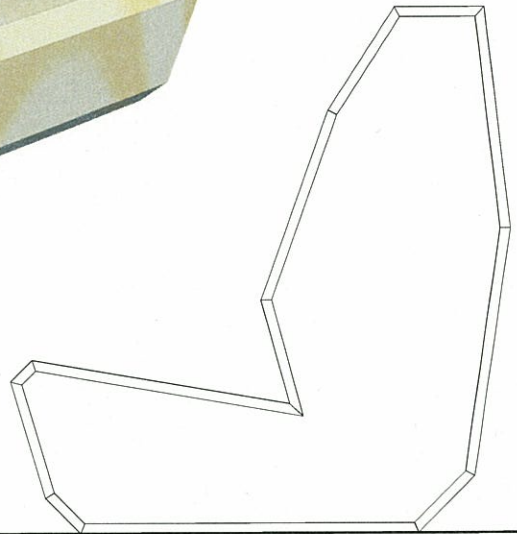

短手立面図 1/15

1800

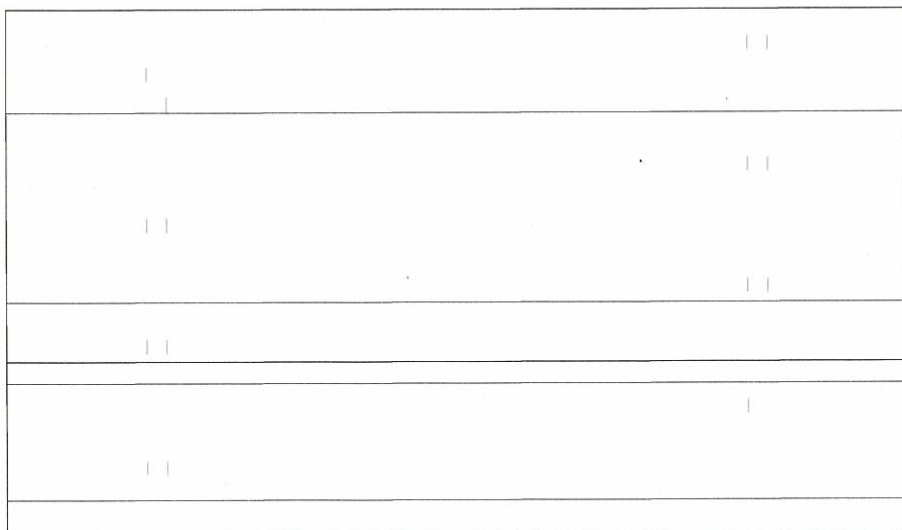

1200

長手立面図 1/15



# 線的構成

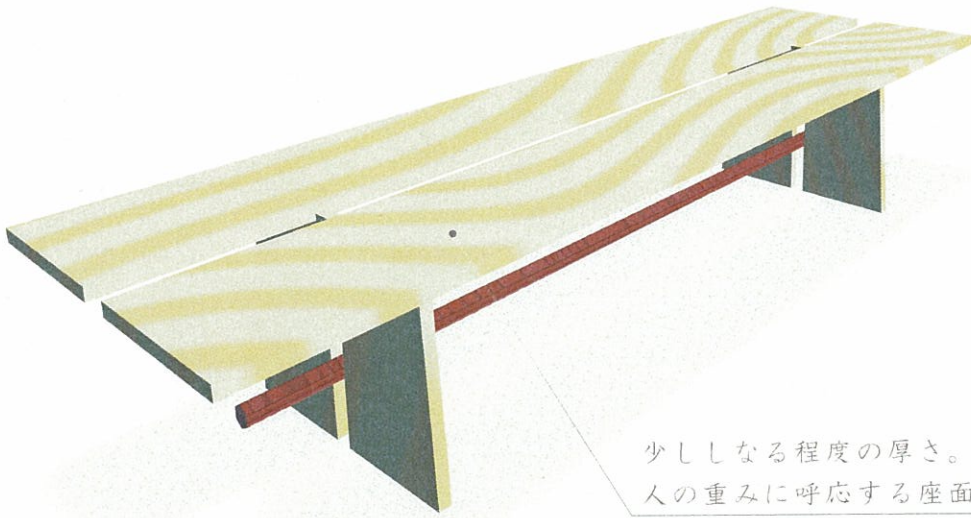

少ししなる程度の厚さ。  
人の重みに呼応する座面。

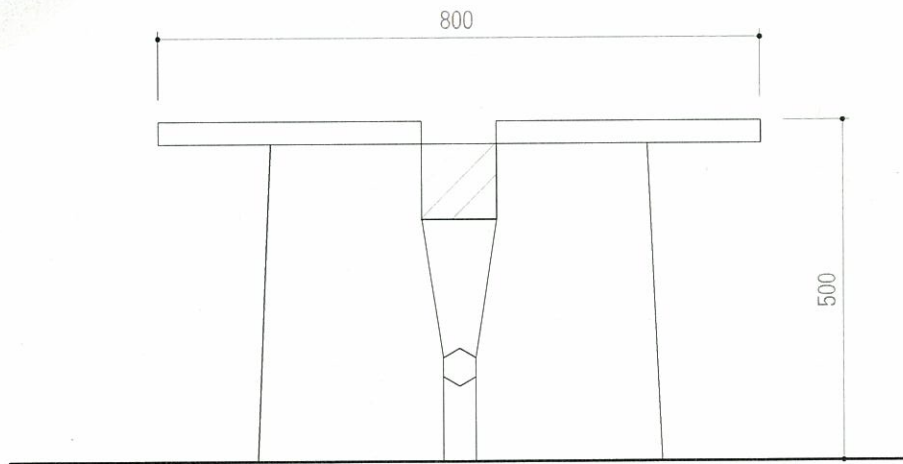

短手立面図 1/10

1800

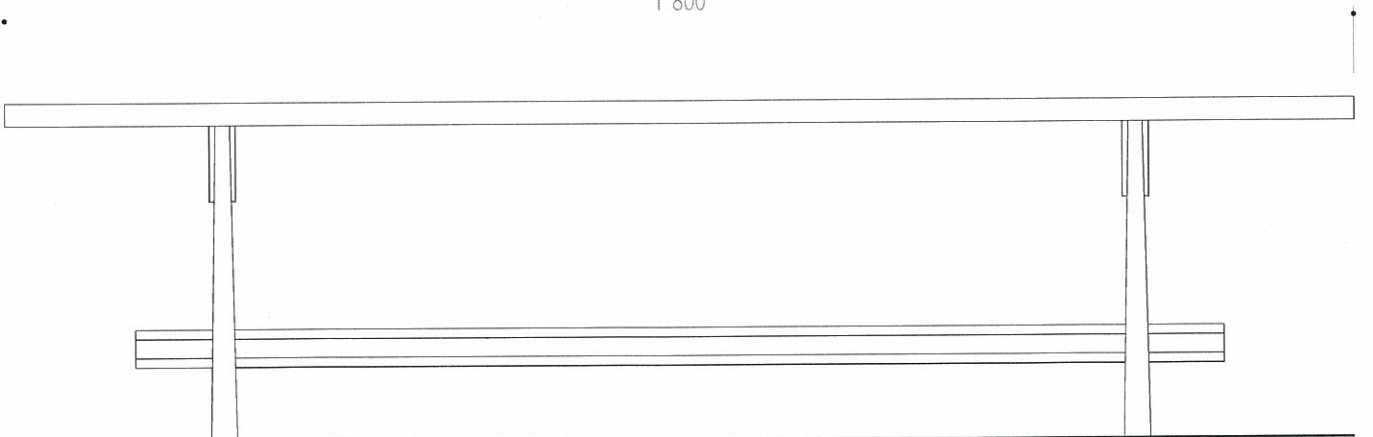

長手立面図 1/10